

GAMA URBANZOO
Modelo RANA
 Con suelo de arena

Hasta 18 usuarios

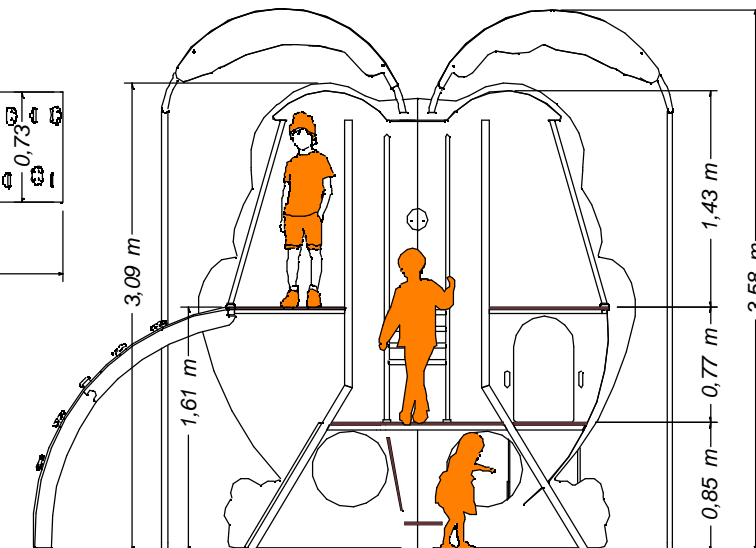
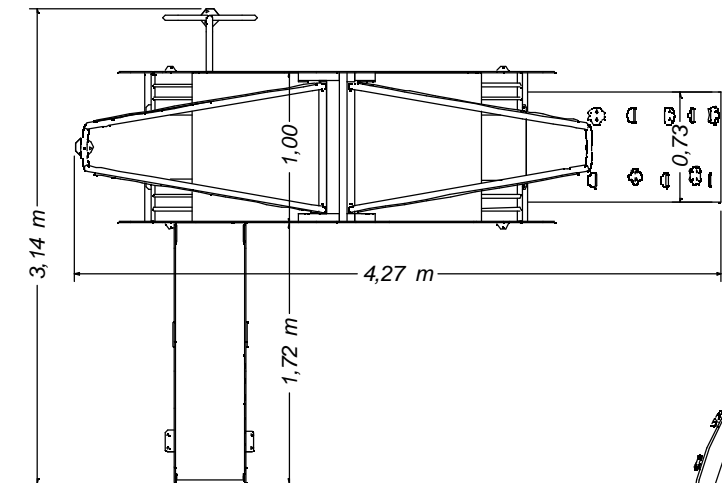
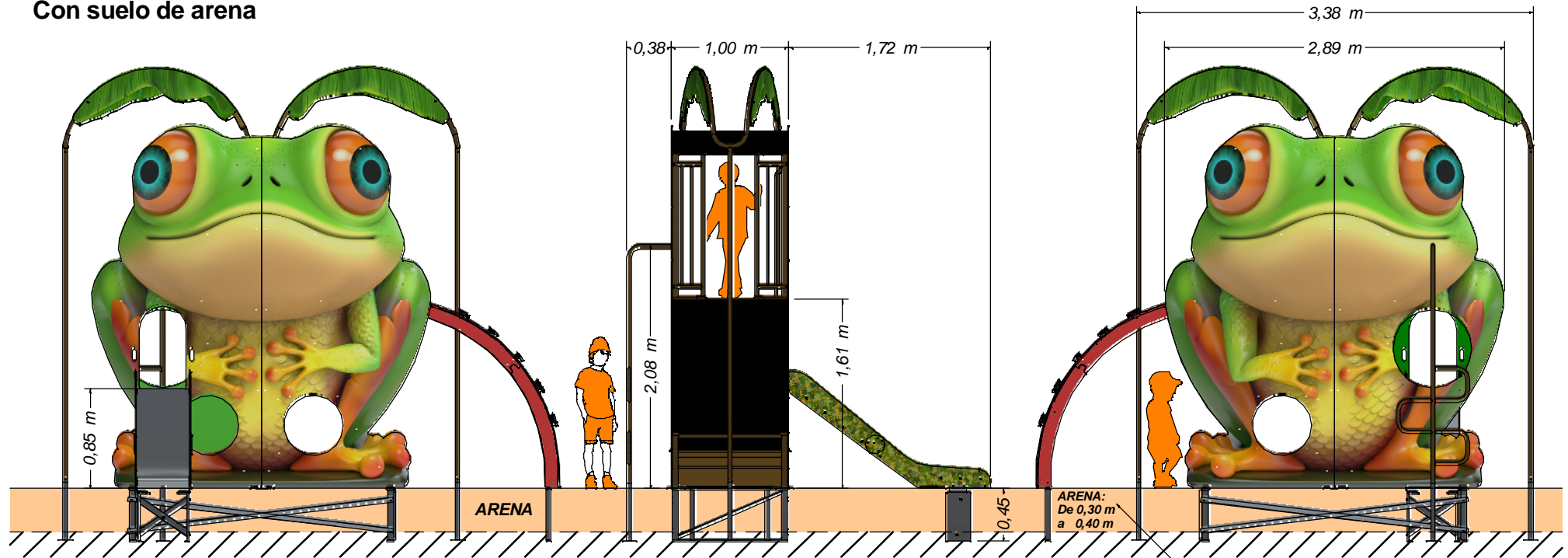

ARENA:
 De 0,30 m
 a 0,40 m

Profundidad arenero:
 De 0,30 a 0,40 m
 según EN-1176

Edad recomendada: A partir de 2 años.
 Dimensiones max. del juego: 4,27 x 3,14 x 3,58 m.
 Altura de caída libre: 1,61 m
 Peso total del juego: ??? Kg
 Superficie necesaria (incluida zona de seguridad): 5,67 x 7,43 m

Equipamientos para entorno urbano 	Modelo RANA - Suelo de arena		
	FECHA	PLANO Nº	ESCALA
	11/09/24	1	Ajustado
CÓDIGO: 81570			

GAMA URBANZOO

Modelo RANA

Con suelo de arena

ZONA DE SEGURIDAD Y CIMENTACIÓN PARA ARENERO O SIMILAR (EN1176-1)

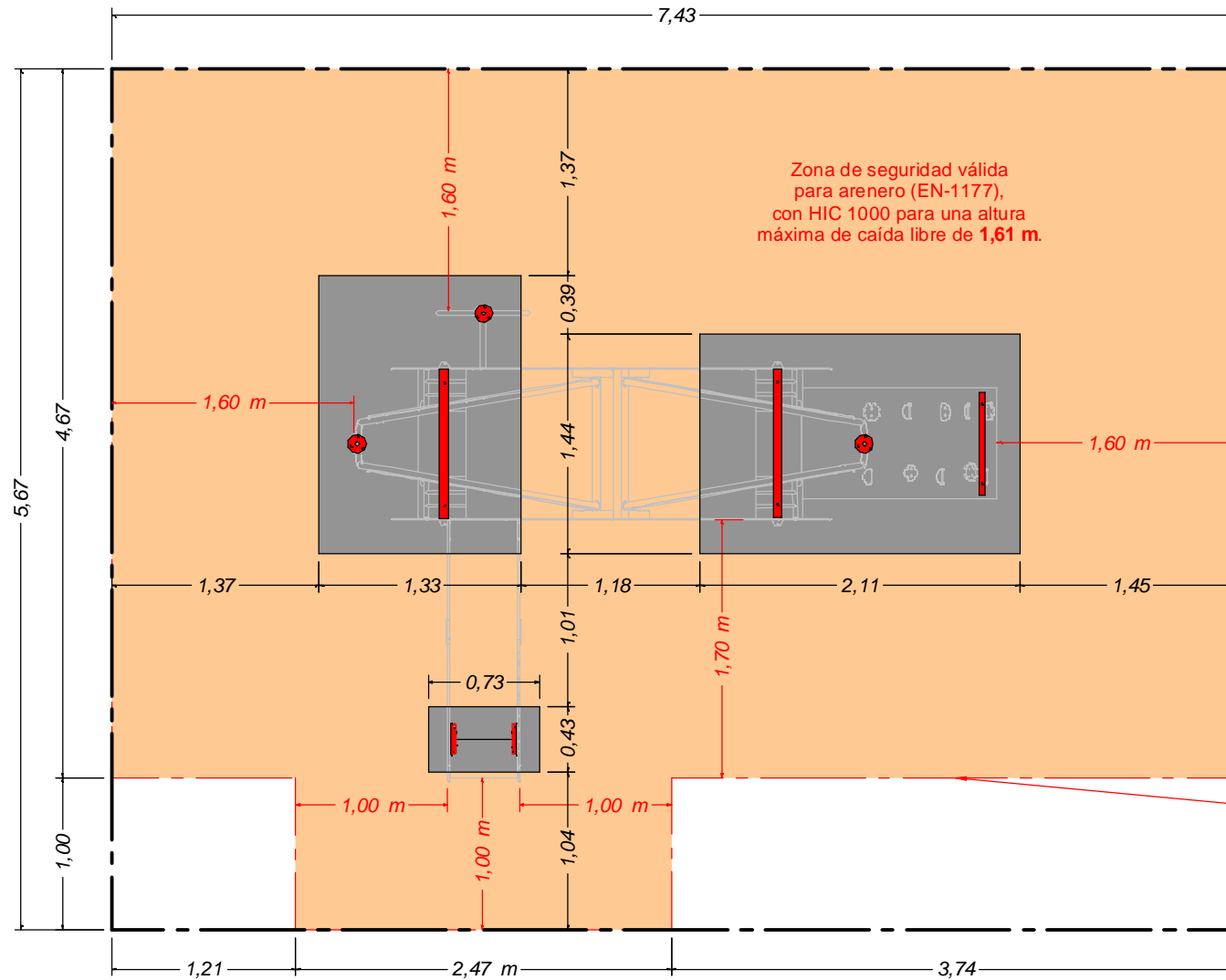

DETALLE CIMENTACIÓN para arenero

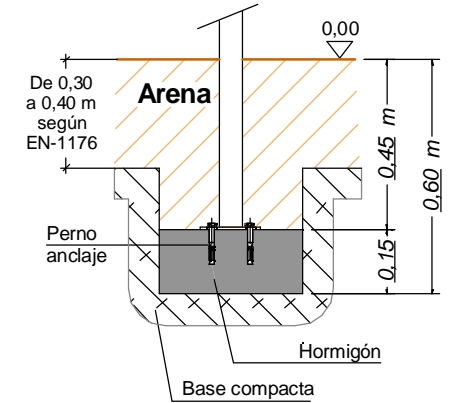

Cimentación válida con material sin cohesión (EN 1176-1).

ZONA DE SEGURIDAD
- Superficie MÍNIMA necesaria para el arenero: 37,20 m²
- Se recomienda ampliar esta superficie a: 41,15 m²

Superficie recomendada para el arenero:
41,15 m²

Equipamientos para entorno urbano 	Modelo RANA - Suelo de arena		
	FECHA	PLANO Nº	ESCALA
	11/09/24	1	Ajustado
	CÓDIGO: 81570		